

# stern

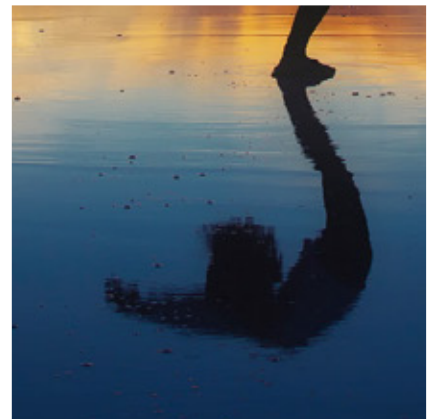

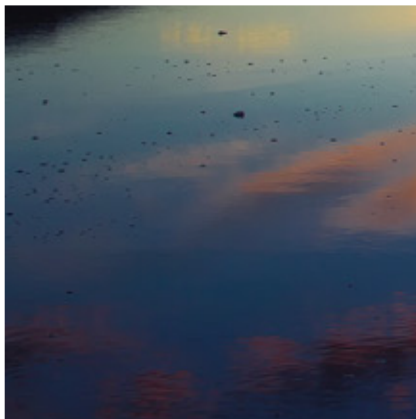
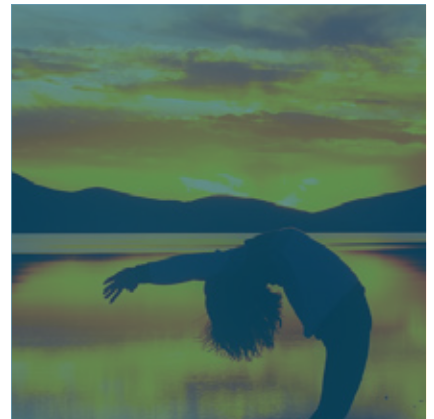
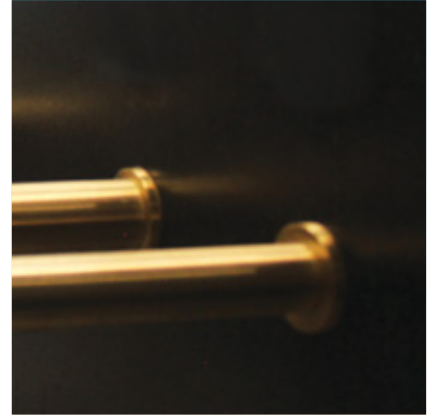
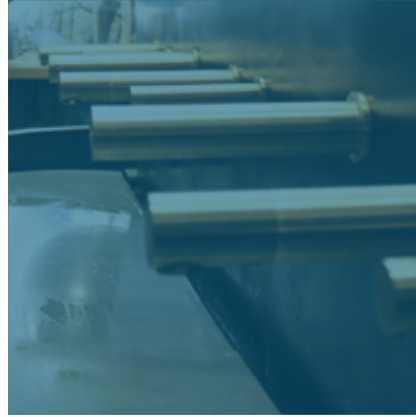
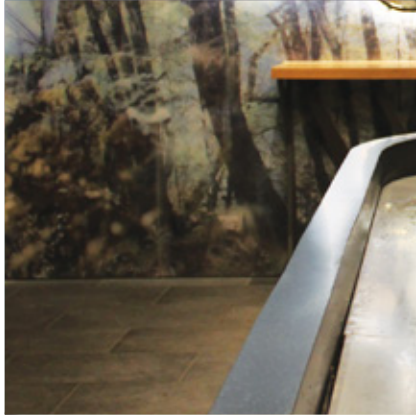

## שטרן הנדסה משיקה קונספט ייחודי

חלל שירותים מאובזר במלואו באופן בו אדם נכנס ויוצא מהשירותים מבלי לגעת בדלתות השירותים, מכלי ההדחה, ברזים וסבונים ומתקני ניגוב/ייבוש הידיים.

להיגיינה מרבית וצימצום מגע עם משטחים, במיוחד באזורים "לא נקיים" דוגמת חללי שירותים ציבוריים במקומות העבודה, מרכזי מסחר, בתי חולים, מוסדות חינוך, קניונים ועוד.

קונספט כיור אישי

סט ברז וסבניה

מיכלי הדחה ללא מגע

מחיצות ללא מגע



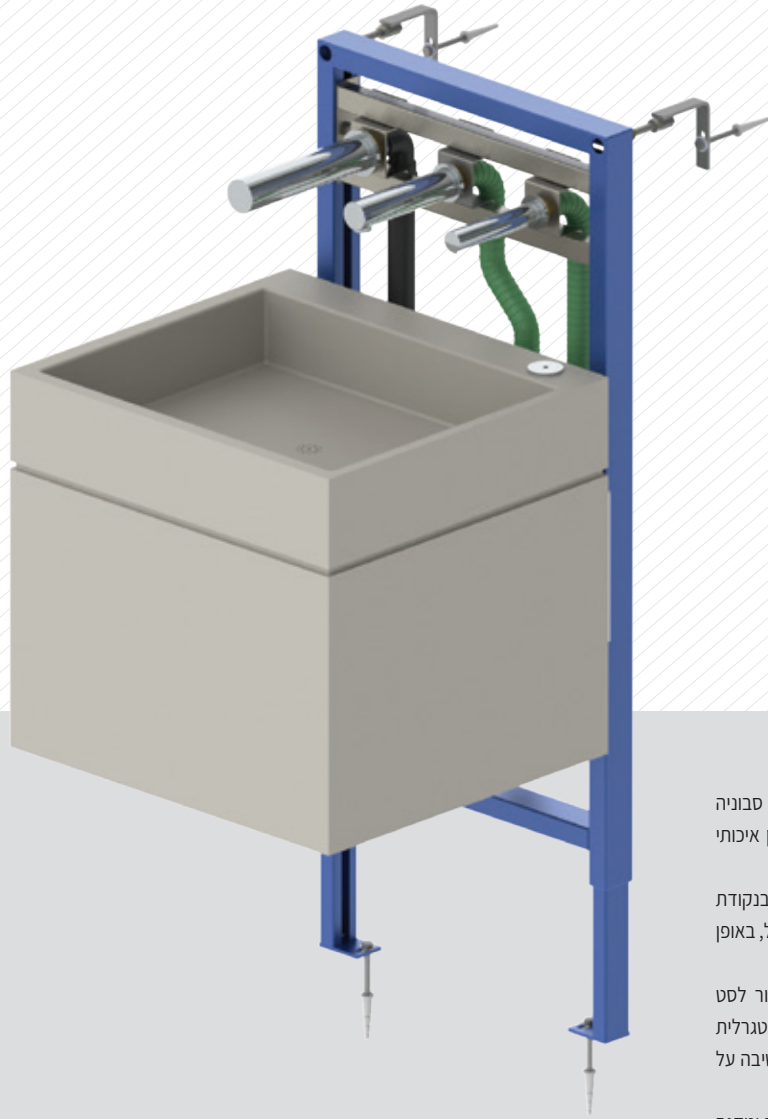

# TRIO

הפתרון השלם מהקיר ללא מגע  
סט ברז, סבוכיה ומייבש על גבי מעמד עם כיור קוריאן

הפתרון השלם לעיצוב מרשים, נקי ופונקציונאלי מהקיר - מערכת משולבת הכוללת סט ברז, סבוכיה ומייבש ידיים אלקטרוניים בהפעלה ללא מגע, על גבי מעמד מתכונן ובתוספת כיור קוריאן איכותי בהתאמה ללקוח.

עבור משתמש הקצה, המערכת מקנה פתרון של "כיור אישי" - ביצוע כלל פעולות ניקוי הידיים בנקודת עצירה אחת תוך שמירה על היגיינה מרבית באמצעות הפעלה של כלל האביזרים ללא מגע כלל, באופן ידיוותי וקל, ללא צורך בהמתנה ומבלי לטפסף וללכלך את רצפת חלל השירותים.

המערכת מקנה לאדריכל ולקבלן המבצע, פתרון תכנוני מקיף ושלם להתאמה של הכיור לסט ברז, סבוכיה ומייבש מהקיר, באופן בו כלל רכיבי המערכת ממוקמים בגוף הכיור בצורה אינטגרלית ואופטימלית (מיכל מילוי סבון מרכזי, פיית מילוי מהמשטח, גוף מנוע המייבש ועוד), תוך חשיבה על נוחות תחזוקה מרבית עם גישה ישירה לרכיבים באמצעות דלת נפתחת מעוצבת.

הכיור וסט האביזרים מותקנים על גבי מעמד מתכונן ייעודי באופן בו ההתקנה מתבצעת בקלות ומקנה יציבות מרבית תוך אפשרות לשינוי גבהים ומרחקים בין המוצרים השונים.

הכיורים אותם אנו מציעים, עשויים מקוריאן מקורי של DuPont וניתן לקבל אותם במגוון רחב של גימורים.



עכשיו עם דלת לפתיחה נוחה

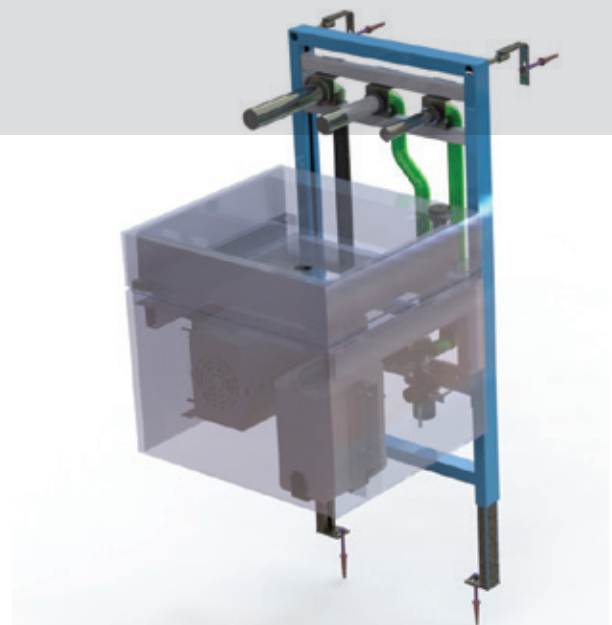

# SWAR

מערכת משולבת מים, סבון ומייבש/ נייר ניגוב  
מאחורי דלת מראה



שילוב אידיאלי בין עיצוב אלגנטי ומרשים לבין נוחות תפעול מרבית - יחידה אינטגרלית מים, סבון ומייבש ידיים/ נייר ניגוב, הפעלה ללא מגע, בתוך יחידת נגרות מעץ ומאחורי דלת מראה מעוצבת עם אייקונים בתאורת לד.

עבור משתמש הקצה, המערכת מקנה פתרון של "כיור אישי" - ביצוע כלל פעולות ניקוי הידיים בנקודת עצירה אחת תוך שמירה על היגיינה מרבית באמצעות הפעלה של כלל האביזרים ללא מגע כלל, באופן ידיוותי וקל, ללא צורך בהמתנה ומבלי לטפטף וללכלך את רצפת חלל השירותים.

התקנת המערכת קלה במיוחד ותפעולה פשוט וידידותי בזכות תכנון אופטימלי בו כלל רכיביה נגישים וממוקמים מאחורי דלת המראה בגובה העיניים (מיכל מילוי סבון מרכזי, חיישנים, גוף מנוע המייבש ועוד).

המערכת מאפשרת פתרון עיצובי מקיר לקיר או יחידות אינדיבידואליות במידות רוחב לבחירה: 55 ס"מ, 70 ס"מ, 80 ס"מ, בתוספת יחידות השלמה במידת הצורך. ניתן לקבל את המערכת בשילוב כיורי קוריאן או שקתות, בהתאם לבחירה ועיצוב האדריכל.



## סט ברז וסבוכיה אלקטרוניים מהקיר

הפעלה ללא מגע, במגוון דגמים רחב ומבחר גימורים שונים

סט ברז וסבוכיה המותקן מהקיר ומופעל ללא מגע, משלב בין עיצוב מודרני, נקי ומינימליסטי, המדגיש את המשטח לבין שמירה על היגיינה מרבית. חסכון משמעותי של כ-70% בצריכת המים, ביחס לברז מים רגיל וחסכון משמעותי בסבון.

ניתן לקבל את הסט מותקן על גבי מעמד מתכוונן ייעודי באופן בו ההתקנה מתבצעת בקלות ומקנה יציבות מרבית תוך אפשרות לשינוי גבהים ומרחקים בין המוצרים השונים.

ניתן לקבל את הסט בשילוב כיווי קוריאון או שקתות, בהתאם לבחירה ועיצוב האדריכל. אפשרות לקבלת הסט יחד עם מערכת ייחודית למילוי מרכזי מהמשטח. מערכת המילוי המרכזי כוללת מיכל 6 ליטר לסבון, המאפשר חיבור של עד 6 סבוכיות בו זמנית. בנוסף, אפשרות מילוי סבון ישירות מהמשטח ונורית חיווי המתריעה על צורך במילוי מחדש.

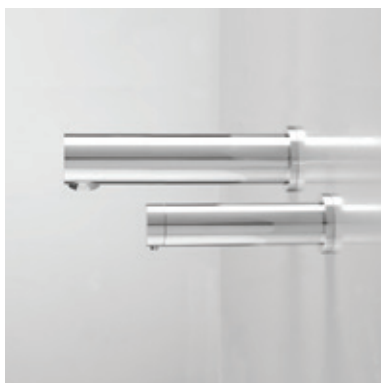



## סט ברז וסבוכיה אלקטרוניים מהמשטח

הפעלה ללא מגע, במגוון דגמים רחב ומבחר גימורים שונים

סט ברז וסבוכיה מהמשטח, המופעל ללא מגע המשלב בין עיצוב קלאסי ואלגנטי לשמירה על היגיינה מרבית.

חסכון משמעותי של כ-70% בצריכת המים, ביחס לברז מים רגיל וחסכון משמעותי בסבון.

ניתן לקבל את הסט בשילוב כיווי קוריאון או שקתות, בהתאם לבחירה ועיצוב האדריכל.

אפשרות לקבלת הסט יחד עם מערכת ייחודית למילוי מרכזי מהמשטח. מערכת המילוי המרכזי כוללת מיכל 6 ליטר לסבון, המאפשר חיבור של עד 6 סבוכיות בו זמנית. בנוסף, אפשרות מילוי סבון ישירות מהמשטח ונורית חייו המתריעה על צורך במילוי מחדש.



## מיכל הדחה ARTIS H



מיכל הדחה אלקטרוני לאסלה, דו כמותי, מופעל ללא מגע באמצעות חיישן. כולל לחצן גיבוי.

למיכל ההדחה האלקטרוני של שטרן יתרון ייחודי בעצם היותו מופעל ללא מגע, שכן סביבת האסלה הינה האזור בעל הסבירות הגבוהה ביותר להעברת חיידקים וזיהומים, בפרט בשירותים ציבוריים, בהם כמויות גדולות של משתמשים מידי יום.

מיכל ההדחה מותקן בקיר בלוקים/גבס/ בטון באופן סמוי, על גבי מעמד מתכוונן המאפשר התקנה קלה עם אפשרות לשינוי גבהים והבטחת יציבות המתקן. כולל את כלל אביזרי הצנרת הנדרשים להתקנה.

בנוסף לשמירה על היגיינה מרבית, המיכל הינו חסכוני ביותר בצריכת מים. החסכון מתבצע באמצעות מנגנון הפעלה בו החיישן מודד את זמן השימוש באסלה ומוריד את המים בהתאמה. בעת שימוש מתחת לדקה, יבצע המיכל הדחה אוטומטית של חצי הדחה בלבד, ובעת שימוש מעל דקה יבצע המיכל הדחה אוטומטית מלאה.





## משתנות ללא מגע

משתנות אלקטרוניות, המופעלות ללא מגע באמצעות חיישן. הפעלת המזרם נעשית ללא מגע יד, דבר המעניק יתרון גדול למכשיר שכן סביבת המשתנה הינה אחר מהאיזורים בעלי הסבירות הגבוהה ביותר להעברת חיידקים וזיהומים, בפרט בשירותים ציבוריים, בהם כמויות גדולות של משתמשים מידי יום. מזרם המשתנה מותקן באופן סמוי, על גבי מעמד מתכוונן המאפשר התקנה קלה במיוחד, עם אפשרות לשינוי גבהים והבטחת יציבות המתקן. כולל את כלל אביזרי הצנרת הנדרשים להתקנה. בנוסף לשמירה על היגיינה מרבית, המזרם הינו חסכוני ביותר בצריכת מים. החיסכון מתבצע באמצעות מנגנון הפעלה המוריד כמות מים קבועה מראש.

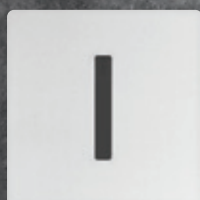

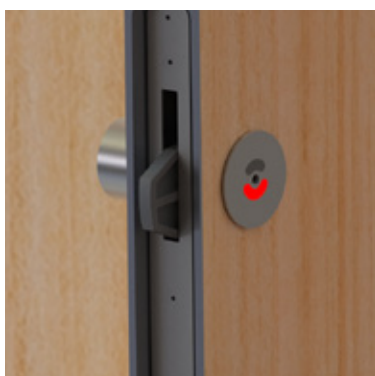

1. שטרן הנדסה, יצרנית המוצרים האלקטרוניים ללא מגע לחללי שירותים המובילה בארץ ומהגדולות בעולם, מביאה לשוק את החידוש המהפכני הבא – מערכת מחיצות אוטומטיות ללא מגע לחללי שירותים.

מערכת המחיצות ללא מגע הינה מערכת ייחודית ומתקדמת, אשר מבטיחה שמירה על היגיינה מרבית וצמצום האפשרות להעברת חיידקים/נגיפים במגע עם משטחים.

המערכת עשויה מ- HPL 40 מ"מ ובעלת מנגנון הפעלה אוטומטי ללא מגע, בה המשתמש אינו נדרש לגעת כלל בדלת, אלא מניח את ידו אל מול הסנסור בחזית הדלת ובפנים התא, על מנת להיכנס ולצאת ממנו, כאשר הנעילה בפנים התא מתבצעת אוטומטית וללא אפשרות לפתיחה מבחוץ בזמן שיש אדם בתא השירותים.

מערכת המחיצות האוטומטיות ללא מגע מגיעה בשני דגמים:  
דגם "רצפה-תקרה" ודגם "חזית מרחפת".

למערכת קיים גיבוי מכאני המאפשר למשתמש לפתוח את דלת התא מבפנים בקלות על ידי סיבוב הידית המצויה בפנים התא במידת הנדרש.



# חדש

## סדרת פתרון מקיף ללא מגע

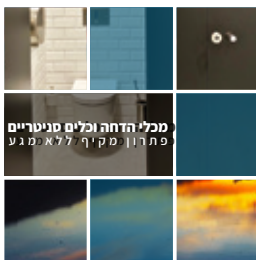

**מכלי הדחה  
וכלים סניטריים**

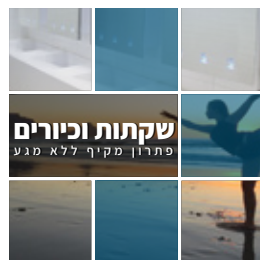

**שקתות וכיורים**

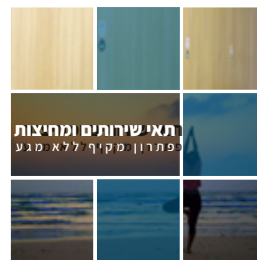

**תאי שירותים  
ומחיצות**

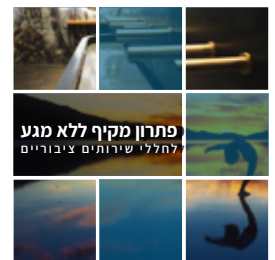

**פתרון מקיף  
ללא מגע**

[www.y-stern.co.il](http://www.y-stern.co.il)



משרדים: שדרות גן רווה 15 יבנה  
מפעל: שדרות צורן 18, קרית גת



08-9326000



[info@y-stern.co.il](mailto:info@y-stern.co.il)

